

НОВИНКА



TD-EVO - это новая серия низкопрофильных круглых канальных вентиляторов с диагональными лопатками.

Модельный ряд состоит из нескольких типоразмеров с максимальным расходом воздуха от 210 до 1840 м³/ч.

Оптимизированная конструкция крыльчатки, направляющего аппарата и обтекателя на выходе воздуха позволяют увеличить производительность и снизить уровень шума вентилятора. Вентиляторы изготавливаются из прочного высококачественного пластика.

Уникальная конструкция корпуса и монтажного кронштейна позволяет производить обслуживание вентилятора без демонтажа воздуховодов. Воздухонепроницаемость прилегания центральной части вентилятора и монтажного кронштейна обеспечивают литые резиновые уплотнители. Патрубки для присоединения воздуховодов также оснащены резиновыми уплотнителями. Электродвигатели крепятся к корпусу при помощи резиновых "сайлент-блоков", которые предотвращают передачу вибраций на корпус и обеспечивают пониженный шум от вентилятора, даже при регулировании скорости. Рабочие температуры от -20°C до +60°C.

Электродвигатели

Вентиляторы оснащаются однофазными 3-х скоростными электродвигателями, со встроенной защитой от перегрева с ручным перезапуском. Вентиляторы имеют возможность регулирования скорости напряжением.

Класс защиты IP44, класс изоляции F,
Параметры электропитания:
1ф - 230 в - 50 Гц

TD-EVO-T

Модели TD-EVO-T оснащаются регулируемым таймером задержки выключения. Таймер можно настроить на время задержки от 1 до 30 мин. Работа таймера возможна на любой из 3-х скоростей. Регулировка скорости напряжением невозможна.

TD-EVO-VAR

Модели TD-EVO-VAR оснащаются односкоростными электродвигателями переменного тока со встроенным регулятором скорости, с таймером и возможностью удаленного управления по сигналу 0-10В.

Максимальные рабочие характеристики моделей TD-EVO-VAR соответствуют кривой "HS" на графиках рабочих характеристик вентиляторов TD-EVO.



РАЗРАБОТАНО ДЛЯ
ПРОСТОЙ УСТАНОВКИ

Вентиляторы серии TD EVO представляют собой идеальное решение для систем вентиляции бытовых и коммерческих помещений



КОМПАКТНАЯ КОНСТРУКЦИЯ



Компактная конструкция и высокая производительность вентиляторов TD-EVO делает их незаменимыми при монтаже в ограниченном пространстве, например, за подвесным потолком.

ПРОСТОТА МОНТАЖА И ОБСЛУЖИВАНИЯ



Хомуты конической формы обеспечивают повышенную воздухонепроницаемость прилегания вентилятора и монтажного кронштейна. А разборная конструкция хомутов позволяет установить их с одной или с другой стороны кронштейна для удобства монтажа.

Изменить направление потока воздуха можно просто перевернув центральную часть вентилятора без демонтажа воздуховодов и кронштейна. Положение клеммной коробки изменяется вращением вентилятора по оси.



Патрубки для присоединения к воздуховодам оборудованы резиновыми уплотнителями.

Предварительно закрепленный монтажный кронштейн упрощает переноску и установку вентилятора.

Клеммная коробка большого размера. Крышка закреплена при помощи всего одного шурупа.

ВЫСОКИЕ ХАРАКТЕРИСТИКИ

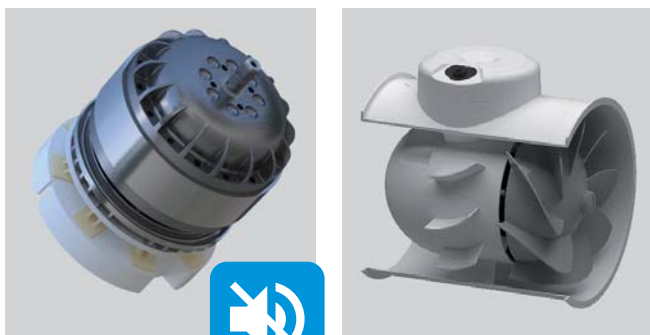

“Сайлент-блоки”
“Сайлент-блоки” между двигателем и корпусом уменьшают передачу вибраций и уровень шума от вентилятора

Направляющий аппарат
Оптимизированный направляющий аппарат с обтекателем увеличивают производительность, эффективность и уменьшают уровень шума.

УДОБСТВО ОБСЛУЖИВАНИЯ



Уникальная конструкция вентилятора позволяет извлекать блок двигатель-крыльчатка без демонтажа воздуховодов, что делает обслуживание вентилятора легким и быстрым.

ТЕХНИЧЕСКИЕ ХАРАКТЕРИСТИКИ

Модель TD-EVO	Частота вращения (об/мин)	Потр. мощность (Вт)	Ток (А)	Макс. расх. воздуха (м³/ч)	Уровень звукового давления* дБ(А)			Рабочие темпер. (°С)	Вес (кг)	Регулятор скорости		
					На входе	К окруж.	На вых.			3-х скор.	Тиристор	Трансф.
TD EVO-100	2450	16	0,1	210	32	19	31	-20/+60	1,7	INTER-4P	REB-1 N	RMB-1,5
	2170	13	0,1	170	28	16	28					
	1960	12	0,1	150	25	13	25					
TD EVO-125	2320	29	0,1	310	36	26	37	-20/+60	1,8	INTER-4P	REB-1 N	RMB-1,5
	1810	21	0,1	240	29	19	31					
	1600	19	0,1	210	27	17	28					
TD EVO-150	2610	45	0,2	560	44	32	45	-20/+60	3	INTER-4P	REB-1 N	RMB-1,5
	2350	38	0,2	490	42	29	42					
	2110	33	0,1	430	39	26	39					
TD EVO-160	2600	45	0,2	560	44	32	45	-20/+60	3	INTER-4P	REB-1 N	RMB-1,5
	2330	37	0,2	500	41	29	42					
	2090	33	0,1	440	38	26	39					
TD EVO-200	2700	107	0,5	900	47	33	47	-20/+60	4,1	INTER-4P	REB-1 N	RMB-1,5
	2500	76	0,3	790	45	31	45					
	2280	64	0,3	710	42	28	43					
TD EVO-250	2710	181	0,8	1400	52	37	53	-20/+60	6,2	INTER-4P	REB-1 N	RMB-1,5
	2520	153	0,6	1310	50	35	51					
	2290	132	0,5	1180	48	33	48					
TD EVO-315	2640	273	1,1	1840	56	40	55	-20/+60	8,4	INTER-4P	REB-2,5 N	RMB-1,5
	2500	231	0,9	1730	55	38	53					
	2290	200	0,8	1620	53	36	51					

* Уровень звукового давления измерен на расстоянии 3 м от вентилятора, в свободном пространстве, в точках 2, 5 и 8 рабочих характеристик вентиляторов.

Модель TD-EVO-T	Частота вращения (об/мин)	Потр. мощность (Вт)	Ток (А)	Макс. расх. воздуха (м³/ч)	Уровень звукового давления* дБ(А)			Рабочие темпер. (°С)	Вес (кг)	Таймер (мин.)	Регулятор скорости** (3-х скор.)
					На входе	К окруж.	На вых.				
TD EVO-100 T	2450	16	0,1	210	32	19	31	-20/+60	1,7	1-30	INTER-4P
	2170	13	0,1	170	28	16	28				
	1960	12	0,1	150	25	13	25				
TD EVO-125 T	2320	29	0,1	310	36	26	37	-20/+60	1,8	1-30	INTER-4P
	1810	21	0,1	240	29	19	31				
	1600	19	0,1	210	27	17	28				
TD EVO-150 T	2610	45	0,2	560	44	32	45	-20/+60	3	1-30	INTER-4P
	2350	38	0,2	490	42	29	42				
	2110	33	0,1	430	39	26	39				
TD EVO-160 T	2600	45	0,2	560	44	32	45	-20/+60	3	1-30	INTER-4P
	2330	37	0,2	500	41	29	42				
	2090	33	0,1	440	38	26	39				
TD EVO-200 T	2700	107	0,5	900	47	33	47	-20/+60	4,1	1-30	INTER-4P
	2500	76	0,3	790	45	31	45				
	2280	64	0,3	710	42	28	43				
TD EVO-250 T	2710	181	0,8	1400	52	37	53	-20/+60	6,2	1-30	INTER-4P
	2520	153	0,6	1310	50	35	51				
	2290	132	0,5	1180	48	33	48				
TD EVO-315 T	2640	273	1,1	1840	56	40	55	-20/+60	8,4	1-30	INTER-4P
	2500	231	0,9	1730	55	38	53				
	2290	200	0,8	1620	53	36	51				

* Уровень звукового давления измерен на расстоянии 3 м от вентилятора, в свободном пространстве, в точках 2, 5 и 8 рабочих характеристик вентиляторов.

** Клавиша активации таймера приобретается отдельно (S&P не поставляется).

ТЕХНИЧЕСКИЕ ХАРАКТЕРИСТИКИ (продолжение)

Модель TD-EVO-VAR	Частота вращения (об/мин)	Потр. мощность (Вт)	Ток (А)	Макс. расх. воздуха (м³/ч)	Уровень звукового давления* дБ(А)			Рабочие температуры (°С)	Вес (кг)	Регулятор скорости (Потенциом.)
					На входе	К окруж.	На вых.			
TD EVO-100 VAR	2450	16	0,1	210	32	19	31	-20/+60	1,7	REB-ECOWATT
TD EVO-125 VAR	2320	29	0,1	310	36	26	37	-20/+60	1,8	REB-ECOWATT
TD EVO-150 VAR	2610	45	0,2	560	44	32	45	-20/+60	3	REB-ECOWATT
TD EVO-160 VAR	2600	45	0,2	560	44	32	45	-20/+60	3	REB-ECOWATT
TD EVO-200 VAR	2700	107	0,5	900	47	33	47	-20/+60	4,1	REB-ECOWATT
TD EVO-250 VAR	2710	181	0,8	1400	52	37	53	-20/+60	6,2	REB-ECOWATT
TD EVO-315 VAR	2640	273	1,1	1840	56	40	55	-20/+60	8,4	REB-ECOWATT

* Уровень звукового давления измерен на расстоянии 3 м от вентилятора, в свободном пространстве, в точках 2, 5 и 8 рабочих характеристик вентиляторов.

РАЗМЕРЫ (мм)

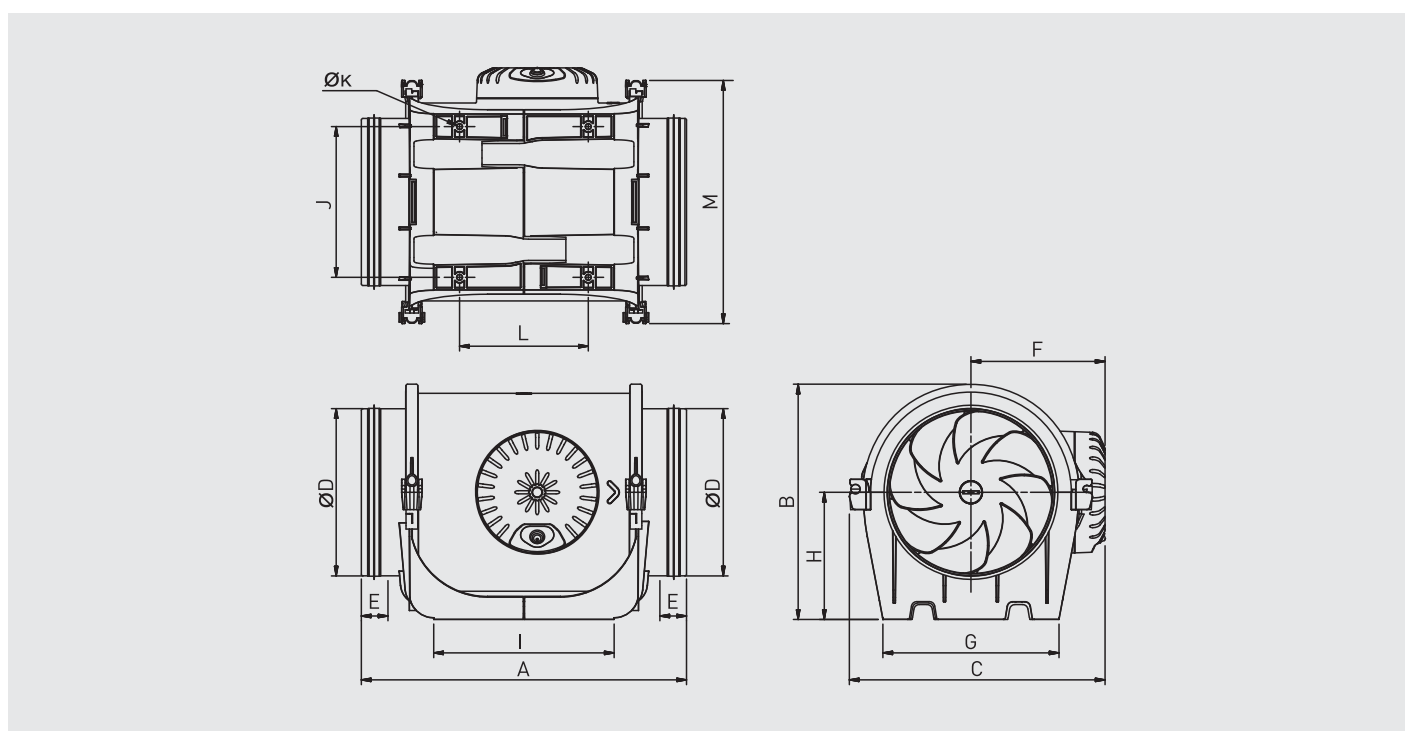

Модель	A	B	C	ØD	E	F	G	H	I	J	ØK	L	M
TD EVO-100	302	181	201	97	28,5	107	133	100	168	100	4,5	89	189
TD EVO-125	302	191	221	122,5	28,5	117	132	100	172	104,5	4,5	91	209
TD EVO-150	326	221	240	147	25	126	165	120	170	142	5,5	121	229
TD EVO-160	306	221	240	157	25	126	165	120	170	142	5,5	121	229
TD EVO-200	346	238	263	197	28	137	190	124	211	161	5,5	161	253
TD EVO-250	390	289	306	247	40	159	230	155	231	194	7	182	295
TD EVO-315	485	353	371	312	40	192	278	188	317	242	7	206	358

РАБОЧИЕ ХАРАКТЕРИСТИКИ

- q_v : расход воздуха в м³/ч.
- p_{sf} : статическое давление в Па.
- P: потребляемая мощность в Вт.
- SFP: удельная мощность вентилятора в Вт/м³/с (синие кривые).
- Данные приведены: в соответствии со стандартами: ISO 5801 и AMCA 210-99.
- при температуре сухого воздуха 20°C и атмосферном давлении 760 мм рт. ст.

HS: Высокая скорость
MS: Средняя скорость
LS: Низкая скорость

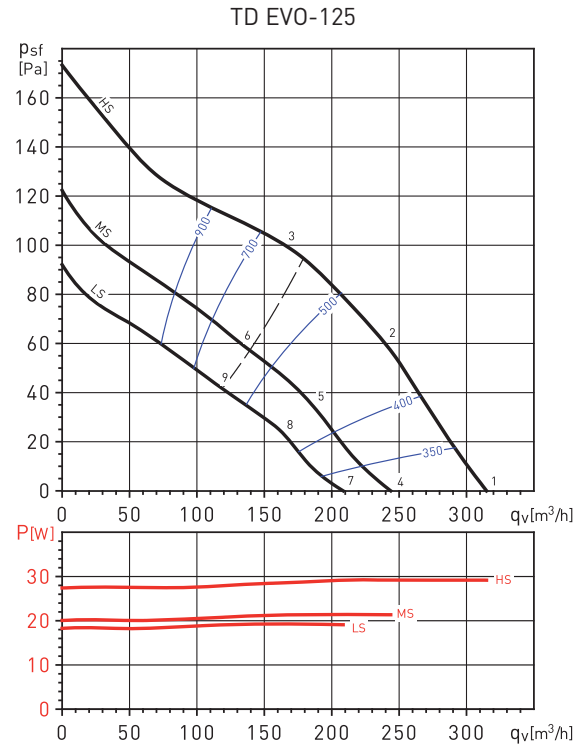
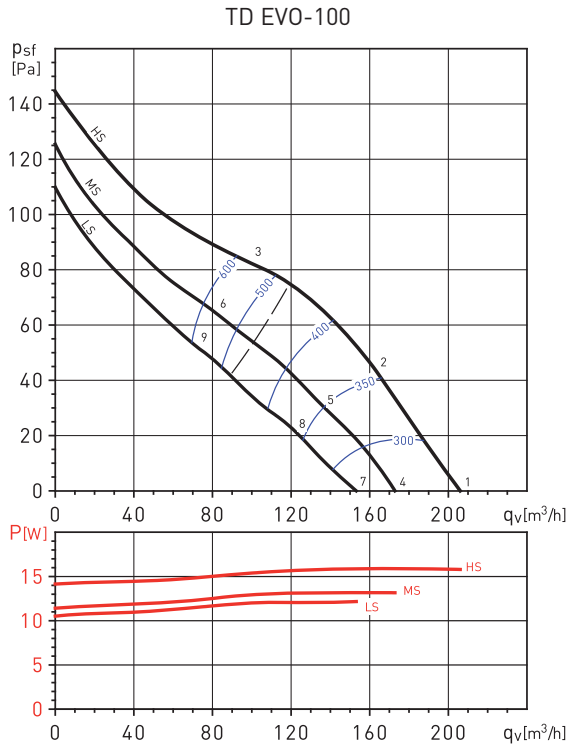

Уровень звуковой мощности (дБ(A))

Рабочая точка		63	125	250	500	1000	2000	4000	8000	LwA
1	На входе	23	25	42	47	49	45	38	27	52
	На выходе	21	26	51	45	49	46	38	25	54
	К окруж.	22	19	33	27	35	36	29	21	40
2	На входе	24	25	40	47	48	44	39	27	52
	На выходе	23	27	44	45	48	44	38	25	52
	К окруж.	24	20	32	27	35	35	30	21	40
3	На входе	24	35	45	48	48	42	36	27	53
	На выходе	23	38	48	45	47	42	36	25	53
	К окруж.	23	29	36	27	34	33	28	20	41
4	На входе	19	21	39	43	45	41	34	23	49
	На выходе	18	23	48	41	46	42	34	22	51
	К окруж.	19	16	30	23	31	33	26	17	37
5	На входе	21	22	37	44	45	40	35	24	49
	На выходе	20	23	41	41	44	41	35	21	48
	К окруж.	20	16	28	23	31	31	27	18	36
6	На входе	21	32	43	45	45	39	33	24	50
	На выходе	21	35	45	43	45	39	33	22	50
	К окруж.	21	26	34	25	31	31	25	18	38
7	На входе	17	18	36	41	43	39	32	21	46
	На выходе	15	20	45	38	43	39	31	19	48
	К окруж.	16	13	27	20	29	30	23	15	34
8	На входе	18	19	34	41	42	37	32	21	46
	На выходе	17	20	38	38	41	38	32	18	45
	К окруж.	17	13	25	20	28	28	24	15	33
9	На входе	19	30	40	43	43	37	31	22	47
	На выходе	18	33	43	40	42	36	31	20	47
	К окруж.	18	24	31	22	29	28	22	15	36

Уровень звуковой мощности (дБ(A))

Рабочая точка		63	125	250	500	1000	2000	4000	8000	LwA
1	На входе	24	29	47	53	53	51	45	32	58
	На выходе	24	32	51	54	55	50	44	32	59
	К окруж.	20	19	31	36	45	43	36	25	48
2	На входе	24	27	47	52	52	48	43	30	56
	На выходе	24	30	48	51	55	47	40	27	57
	К окруж.	20	18	31	34	44	41	34	22	46
3	На входе	26	34	47	52	53	51	45	45	57
	На выходе	27	37	49	53	55	51	45	42	59
	К окруж.	21	25	31	34	44	43	36	37	48
4	На входе	18	23	41	47	47	45	39	26	52
	На выходе	18	25	45	48	48	44	38	26	53
	К окруж.	14	13	25	30	39	37	30	18	42
5	На входе	18	21	40	45	46	42	36	23	50
	На выходе	18	23	42	45	48	40	34	21	51
	К окруж.	14	11	25	28	37	34	28	15	40
6	На входе	20	29	41	46	47	45	40	39	52
	На выходе	21	32	43	47	49	45	39	36	53
	К окруж.	16	19	25	29	39	37	31	31	42
7	На входе	15	20	38	44	44	42	36	23	49
	На выходе	15	23	42	45	46	41	35	23	50
	К окруж.	11	10	22	27	36	34	27	16	39
8	На входе	15	18	38	42	43	39	34	20	47
	На выходе	15	21	39	42	46	37	31	18	48
	К окруж.	11	9	22	25	35	31	25	12	37
9	На входе	17	26	38	43	44	42	37	36	49
	На выходе	18	29	41	45	46	42	36	33	50
	К окруж.	13	16	22	26	36	34	28	29	39

РАБОЧИЕ ХАРАКТЕРИСТИКИ

- q_v : расход воздуха в м³/ч.
 - p_{sf} : статическое давление в Па.
 - P: потребляемая мощность в Вт.
 - SFP: удельная мощность вентилятора в Вт/м³/с (синие кривые).
 - Данные приведены: в соответствии со стандартами: ISO 5801 и AMCA 210-99.
- при температуре сухого воздуха 20°C и атмосферном давлении 760 мм рт. ст.

HS: Высокая скорость
MS: Средняя скорость
LS: Низкая скорость

TD EVO-150

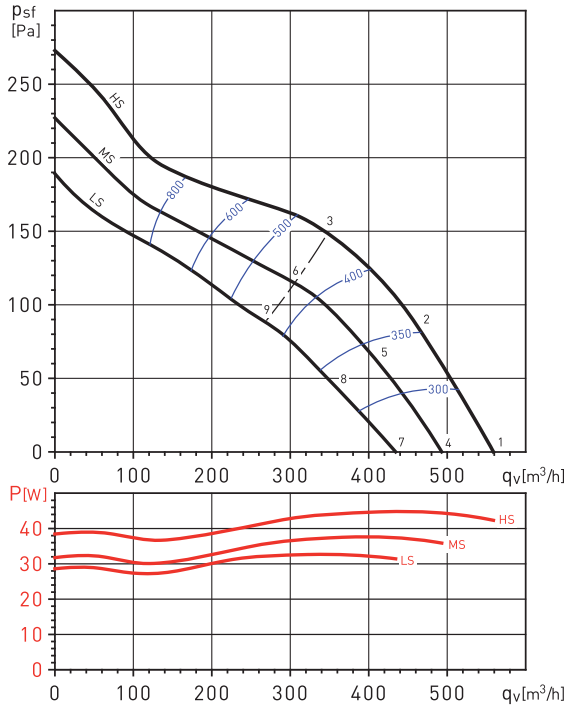

TD EVO-160

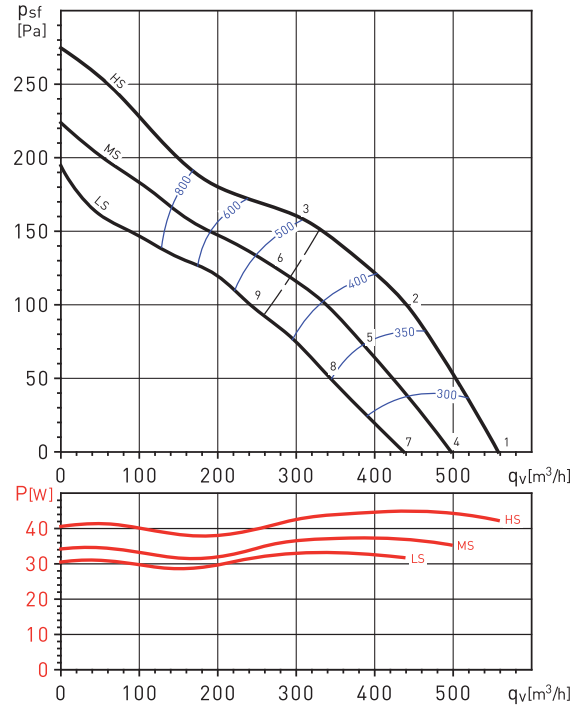

Уровень звуковой мощности (дБ(A))

Рабочая точка	63	125	250	500	1000	2000	4000	8000	LwA	
1	На входе	34	36	51	59	62	63	58	46	67
	На выходе	35	35	52	60	62	62	59	47	67
	К окруж.	34	29	36	41	49	53	42	32	55
2	На входе	35	36	51	56	60	61	54	42	65
	На выходе	32	36	51	57	62	60	54	42	65
	К окруж.	35	29	36	37	47	50	39	28	53
3	На входе	37	40	55	60	60	60	53	42	65
	На выходе	34	38	51	61	63	58	52	42	66
	К окруж.	37	33	40	42	47	49	37	29	52
4	На входе	31	34	49	56	59	60	56	44	65
	На выходе	33	32	49	58	60	59	57	44	65
	К окруж.	31	27	33	38	46	50	40	30	52
5	На входе	33	33	49	53	57	58	52	39	62
	На выходе	29	33	48	55	59	57	52	39	63
	К окруж.	33	26	33	35	44	48	36	26	50
6	На входе	34	37	52	57	57	57	50	40	63
	На выходе	31	35	48	59	60	55	50	39	64
	К окруж.	34	30	37	39	44	47	34	26	50
7	На входе	29	31	46	54	57	58	53	41	62
	На выходе	30	30	47	55	57	56	54	42	62
	К окруж.	29	24	31	35	44	47	37	27	50
8	На входе	30	30	46	50	55	55	49	36	59
	На выходе	26	30	45	52	56	54	49	36	60
	К окруж.	30	23	30	32	41	45	33	23	47
9	На входе	31	34	50	54	54	54	48	37	60
	На выходе	29	33	45	56	57	53	47	36	61
	К окруж.	31	27	34	36	41	44	32	23	47

Уровень звуковой мощности (дБ(A))

Рабочая точка	63	125	250	500	1000	2000	4000	8000	LwA	
1	На входе	29	35	51	57	62	64	59	46	67
	На выходе	29	36	51	60	64	63	60	47	68
	К окруж.	25	33	40	37	49	54	43	31	55
2	На входе	29	35	50	54	60	60	54	42	64
	На выходе	28	36	49	57	63	60	54	42	66
	К окруж.	25	32	39	33	47	50	39	27	52
3	На входе	31	39	57	59	60	61	54	42	66
	На выходе	30	38	56	62	64	59	52	41	67
	К окруж.	26	36	45	39	47	51	38	27	53
4	На входе	27	33	49	55	59	61	56	44	65
	На выходе	27	34	49	57	61	60	57	44	66
	К окруж.	23	30	37	35	46	51	41	28	53
5	На входе	26	32	47	51	57	58	51	40	62
	На выходе	26	33	46	54	60	57	51	39	63
	К окруж.	22	29	36	31	44	47	36	24	50
6	На входе	28	36	54	57	58	58	51	40	63
	На выходе	27	36	53	60	62	57	50	39	65
	К окруж.	24	34	43	36	45	48	36	25	51
7	На входе	24	30	46	52	57	59	53	41	62
	На выходе	24	31	46	55	59	58	55	42	63
	К окруж.	20	28	34	32	43	48	38	26	50
8	На входе	23	29	44	48	54	54	48	36	58
	На выходе	22	30	43	51	57	54	48	36	60
	К окруж.	20	26	33	27	41	44	33	21	47
9	На входе	26	34	52	54	55	56	49	38	61
	На выходе	25	34	51	57	59	54	47	36	63
	К окруж.	22	31	40	34	42	46	33	22	49

РАБОЧИЕ ХАРАКТЕРИСТИКИ

- q_v : расход воздуха в м³/ч.
- p_{sf} : статическое давление в Па.
- P: потребляемая мощность в Вт.
- SFP: удельная мощность вентилятора в Вт/м³/с (синие кривые).
- Данные приведены: в соответствии со стандартами: ISO 5801 и AMCA 210-99.
- при температуре сухого воздуха 20°C и атмосферном давлении 760 мм рт. ст.

HS: Высокая скорость
MS: Средняя скорость
LS: Низкая скорость

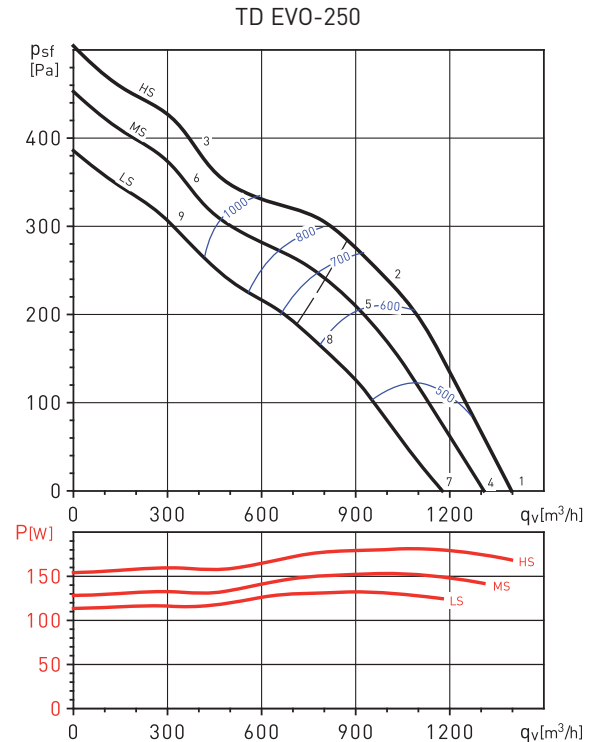
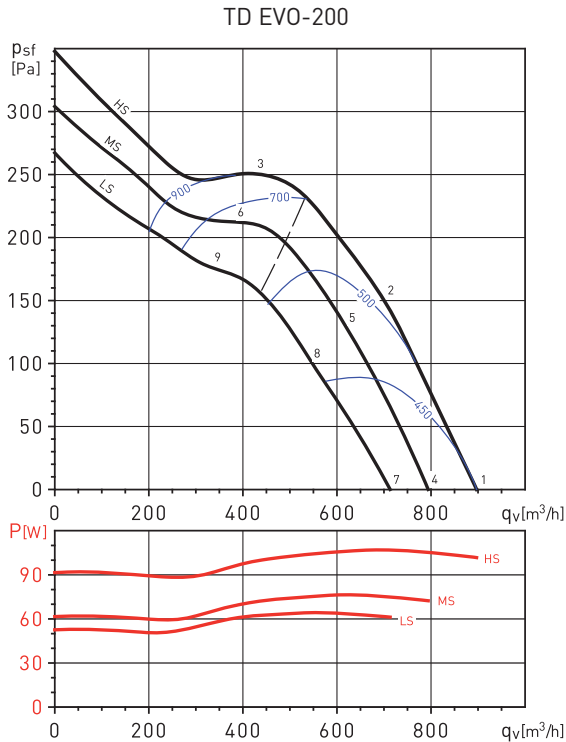

Уровень звуковой мощности (дБ(A))

Рабочая точка		63	125	250	500	1000	2000	4000	8000	LwA
1	На входе	32	43	54	61	64	66	63	51	70
	На выходе	30	44	52	61	64	67	64	51	71
	К окруж.	23	43	40	39	51	52	43	30	56
2	На входе	30	40	51	59	63	63	59	51	68
	На выходе	29	41	55	61	63	63	58	47	68
	К окруж.	21	40	37	37	50	50	39	30	53
3	На входе	37	53	60	63	64	63	58	50	69
	На выходе	36	60	59	65	63	62	55	48	70
	К окруж.	28	53	46	41	51	50	38	29	57
4	На входе	30	41	52	59	62	64	61	49	68
	На выходе	28	42	50	59	62	65	62	49	69
	К окруж.	21	41	38	37	49	50	41	28	54
5	На входе	28	38	49	57	61	61	57	49	66
	На выходе	27	39	53	59	61	61	55	45	66
	К окруж.	20	38	35	35	48	47	37	28	51
6	На входе	35	51	58	61	63	61	56	48	68
	На выходе	34	58	58	63	61	61	53	46	68
	К окруж.	26	51	44	40	50	48	36	27	55
7	На входе	27	39	49	56	60	61	59	47	66
	На выходе	26	39	47	57	60	63	60	47	67
	К окруж.	20	39	35	34	47	48	39	26	51
8	На входе	25	35	46	54	58	58	54	46	63
	На выходе	24	36	50	56	58	58	53	43	63
	К окруж.	20	35	32	32	45	45	34	25	49
9	На входе	33	49	56	59	61	59	54	46	66
	На выходе	32	56	56	61	59	59	52	44	66
	К окруж.	24	49	42	38	48	46	34	26	53

Уровень звуковой мощности (дБ(A))

Рабочая точка		63	125	250	500	1000	2000	4000	8000	LwA
1	На входе	37	47	57	65	71	72	67	59	76
	На выходе	36	49	62	66	72	73	68	59	77
	К окруж.	32	39	41	47	57	57	42	34	60
2	На входе	32	45	56	63	69	68	61	55	73
	На выходе	35	46	59	65	70	69	61	52	73
	К окруж.	27	38	41	45	55	53	37	29	58
3	На входе	39	57	65	67	69	67	62	56	74
	На выходе	41	59	67	67	68	66	60	54	74
	К окруж.	34	50	49	49	55	52	38	30	59
4	На входе	36	45	56	64	70	70	65	58	74
	На выходе	34	47	60	64	71	72	67	58	76
	К окруж.	30	38	40	46	56	55	41	32	59
5	На входе	30	44	55	61	67	66	59	53	71
	На выходе	33	44	57	63	68	67	60	50	72
	К окруж.	25	36	39	43	53	52	35	27	56
6	На входе	38	56	63	66	67	66	60	55	72
	На выходе	40	58	66	65	67	65	59	53	72
	К окруж.	33	49	48	47	53	51	36	29	57
7	На входе	34	43	53	62	67	68	63	56	72
	На выходе	32	45	58	62	69	70	65	56	73
	К окруж.	28	36	38	44	53	53	39	30	57
8	На входе	28	41	52	58	64	64	57	50	68
	На выходе	30	42	55	60	65	65	57	48	69
	К окруж.	22	34	36	40	50	49	33	25	53
9	На входе	36	54	62	64	66	64	59	53	70
	На выходе	38	56	64	63	65	63	57	51	71
	К окруж.	31	47	46	46	52	49	35	27	56

РАБОЧИЕ ХАРАКТЕРИСТИКИ

- q_v : расход воздуха в м³/ч.
 - p_{sf} : статическое давление в Па.
 - P : потребляемая мощность в Вт.
 - SFP: удельная мощность вентилятора в Вт/м³/с (синие кривые).
 - Данные приведены: в соответствии со стандартами: ISO 5801 и AMCA 210-99.
- при температуре сухого воздуха 20°C и атмосферном давлении 760 мм рт. ст.

HS: Высокая скорость
MS: Средняя скорость
LS: Низкая скорость

TD EVO-315

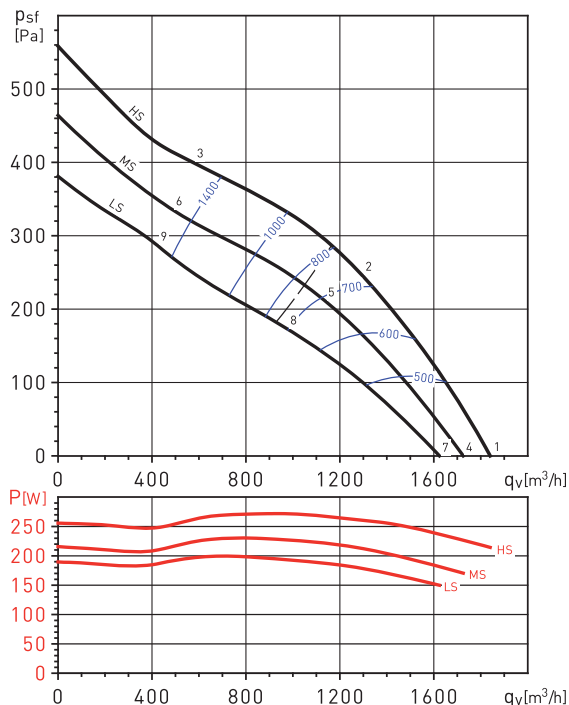

Уровень звуковой мощности (дБ(A))

Рабочая точка		63	125	250	500	1000	2000	4000	8000	LwA
1	На входе	34	57	63	68	72	68	68	55	76
	На выходе	34	55	60	71	74	69	68	56	77
	К окруж.	20	42	41	50	56	52	45	31	59
2	На входе	33	64	66	70	72	70	65	57	77
	На выходе	35	52	64	67	72	69	62	55	75
	К окруж.	20	49	45	52	56	54	42	32	60
3	На входе	46	62	72	72	73	71	64	57	78
	На выходе	51	65	69	70	71	71	62	55	77
	К окруж.	20	47	50	55	57	55	42	32	61
4	На входе	33	56	62	67	71	67	67	54	75
	На выходе	34	54	60	70	74	69	68	56	77
	К окруж.	20	41	41	50	56	51	44	30	58
5	На входе	32	62	65	69	71	69	63	55	75
	На выходе	33	50	62	65	70	68	60	53	74
	К окруж.	20	48	43	51	55	53	41	31	59
6	На входе	45	61	70	71	71	69	63	55	77
	На выходе	50	64	68	68	70	69	61	54	75
	К окруж.	20	46	49	53	56	53	41	31	60
7	На входе	32	55	61	66	70	66	66	53	74
	На выходе	32	53	59	69	72	67	67	55	76
	К окруж.	20	40	40	49	54	50	43	29	57
8	На входе	29	60	62	67	68	67	61	53	73
	На выходе	31	48	60	63	68	66	58	51	71
	К окруж.	20	45	41	49	53	51	39	29	56
9	На входе	42	59	68	69	69	67	61	53	75
	На выходе	48	61	66	66	68	67	59	52	73
	К окруж.	20	44	47	51	54	51	38	29	58

ЭЛЕКТРИЧЕСКИЕ ПРИНАДЛЕЖНОСТИ



INTER-4P
3-х скоростной
пульт управления.



REB
Регулятор скорости
(тиристор).



RMB
Регулятор скорости
(автотрансформатор).



REB-ECOWATT
Регулятор скорости
(потенциометр).



AIRSENS
Управляющий
модуль.



SCHT-AD
Датчик CO₂,
температуры и
относительной
влажности.

ДОПОЛНИТЕЛЬНЫЕ ПРИНАДЛЕЖНОСТИ



GSA
Гибкие
алюминиевые
воздуховоды.

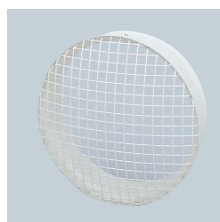

MRJ-S/MRJ
Защитные
решетки.



GRI
Внутренние
алюминиевые
решетки.



PER-W
Пластиковые
инерционные
жалюзи.



MCA-S/MCA
Обратные
клапаны.



MAR-S/MAR
Переходы на
прямоугольное
сечение.



MFL-G4
Фильтры G4.

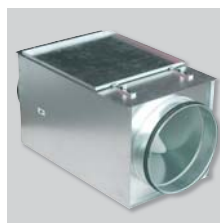

MFL-F
Кассеты фильтров
под фильтрующие
элементы MFR F5,
F6 и F7.



MBE
Электрические
нагреватели.



MBW
Водяные
воздуонагреватели.



SIL
Круглые
шумоглушители.